



Поставщик: Китай Xinjiang Longbo Industrial Co., Ltd.
Адрес производства: Rm. 602, 6th Floor, No. 531, Weixing Road, Economic And Technological Development Zone, Urumqi, Xinjiang, China
Уполномоченный представитель: ООО "Турбо-Тулс"
Юридический адрес: 614012, Пермский КРАЙ, г. Пермь, ул. Норильская, д.8

Сделано в КНР/Made in China





P.I.T.[®]
Progressive Innovational Technology



PRODUCT PASSPORT
USER'S MANUAL



ПАСПОРТ ИЗДЕЛИЯ
ИНСТРУКЦИЯ ПОЛЬЗОВАТЕЛЯ

ELECTRIC PLANER
РУБАНОК ЭЛЕКТРИЧЕСКИЙ



EAC

PER006L-D1

PROGRESSIVE INNOVATIONAL TECHNOLOGY

ПРОГРЕССИВНЫЕ ИННОВАЦИОННЫЕ ТЕХНОЛОГИИ



GENERAL SAFETY PRECAUTIONS

1. Always keep the workplace clean. Contaminated workplace and workbenches increase the risk of accidents.
2. Follow the operation manual carefully. Do not use the tool when it rains. Also do not use the tool in damp locations. The workplace should be well-lit. Do not use the tool near flammable liquids or gas. During operation, as well as power on and power off, the tool generates sparks. Therefore, never use the tool in places where there are varnishes, paints, gasoline, dissolvers, gas, adhesives and other flammable and explosive materials.
3. To prevent electric shock during operation, make sure that the drill case is not in contact with grounded objects, for example, when laying pipes, when installing heating batteries, plates, refrigerators, etc.
4. Keep children away from the electric tool while it is operating. Keep unauthorized persons away from the electric tool and power extender.
5. Store the tool in a dry and lockable place so that it does not fall into the hands of children or unauthorized persons.
6. Use the tool without pressure and applying force.
7. Use only those types of tools that directly comply with the requirements of this type of work. For jobs requiring a high power tool, you cannot use a tool with a lower power. It is recommended to use tools suitable for the application purposes, for example, do not use a circular saw in order to saw down knots or trees.
8. During work, wear comfortable and suitable clothing. Do not also wear jewelry during operation. Loose parts of clothing or jewelry can be tightened by moving parts of the tool. During work on the street, rubber gloves and comfortable shoes with lug sole should be worn on so that the sole does not slip.
9. If a large amount of dust forms during operation, wear safety goggles and an anti-powder mask.
10. Handle the cable with care. When unplugging, do not pull the cable. Do not leave the cable in the heat, on the oil surface or on the surface with sharp edges.
11. Secure the workpiece securely. Use clamps and jaw vices if possible to secure the part. This is more reliable than holding the part.
12. Do not tilt the tool too much. Always maintain a stable position and a good balance.
13. Watch closely for the tool conditions. For better and more reliable use, they must always be sharp and clean. Follow the operation manual for lubricating and replacing the accessories. Regularly check the tool cable condition and, if damaged, return it to the technical service centers for repairs. From time to time, check the power extender and replace it if damaged. Keep handles in a dry, clean place; do not allow oil and grease to enter the handles.
14. Disconnect tool from the mains, when not in use, and do not power on them during servicing or replacing accessories, such as a circular saw blade, drill bit, blade, etc.
15. Always check before power on the tool that the adjusting wrench and the wrench are removed.
16. Avoid involuntary power on the tool. Do not hold the connected tool by the switch. Before attaching, make sure that the tool is disconnected.
17. When working outdoors, use an appropriate power extender. Use only a power extender fits the wire cross-section.
18. Always keep the work process under control. Do not use tool if you are tired.
19. Inspect damaged parts carefully. Before further use of the tool, carefully check that the tool functions properly and if all the prescribed functions are performed by the tool. Also check the installation and fastening of moving parts, watch for parts breakage and other conditions that can adversely affect the operation of the tool. Damaged parts and protective equipment must be exchanged only in technical service centers. Defective switches are also exchanged in these centers. Do not use the tool if it cannot be powered on or off by the switch.
20. Use electric tools only for the purpose intended in the operation manual.
21. Using of the accessory components that are not listed in the operation manual or in the catalog may cause the tool damage.
22. Repair the tool only in special technical service centers. The manufacturer is not liable for damage or damage caused to the tool as a result of repair by persons who do not have special authority for this or as a result of careless handling of the tool.
23. In order to ensure the production integrity of the tool, never remove the built-in cases or bolts.
24. Do not touch the moving parts and accessories if the tool is not powered off.
25. Use a tool with low power consumption as indicated on the type plate of the tool, otherwise, due to overload, the quality of the surface to be treated, and consequently the efficiency, can be significantly reduced.
26. Do not wipe the plastic parts with solvent. Solvents such as gasoline, solvent, carbon tetrachloride, alcohol, ammonia and oil can damage the plastic material or cause cracks. When cleaning plastic parts, use soapy water and a wash-cloth.
27. Use only original replacement parts.
28. A detailed diagram of the elements in the operation manual is provided only for technical service centers.

INTENDED USE

It is intended for planing of timbers of different wood species.

EXPLANATION OF P.I.T. TRADEMARK

P.I.T. Progressive Innovational Technology

Currently, 10 kinds of mechanical and electrical equipment are produced under the P.I.T. trademark. In terms of sales, electric planers occupy one of the leading positions.

Each letter and number in the designation of the model of P.I.T. electric planers has the meaning.

For example, PEP006L-D1

PEP – electric planer

006 – planing products

L – color box

D1 – modification series



MODEL PEP006L-D1

OPERATION PRINCIPLE

Rotational movement from the electromotor to the drum is transmitted using a toothed belt, and since it wears out from time to time and needs to be replaced, it is placed under the side removable cover. Another removable cover over the electromotor provides access to the carbon electric brushes. A smooth increase in the rotational speed during powering on and the electronic supporting of a constant rotational speed almost completely exclude the overload of the electromotor.

PRODUCT SPECIFICATIONS

PEP006L-D1

Rated voltage	220 V
Planing depth	2 mm
Planing width	82 mm
No-load speed	17000 rpm
Nominal rated capacity	600 W
Weight	3.0 kg

FUNCTIONAL CAPABILITIES AND FEATURES OF THE ELECTRIC PLANER

Functional Capabilities:

- Planing
- Edges chamfer
- Grooving

Note: ■ – available □ – not available

MODEL	DOUBLE INSULATION	SPEED CONTROLLER DEVICE	BAG FOR PLANING CHIPS COLLECTION	SELF-BLOCKING KEY	PROTECTION AGAINST ACCIDENTAL STARTING
PEP006L-D1	■	□	■	□	■

ELECTRIC PLANER PHYSICAL FORM



MODEL PEP006L-D1

1. HANDLE FOR ADJUSTING THE CHIPS DEPTH REMOVING



Used to set blades for cutting chips up to 2 mm

2. STOP SCREW



Locks in a fixed position side stop.

3. CHIP PULLER

Releases the truncated chips right / left into a special bag connected to the tube. It is also possible to connect a vacuum cleaner.

4. GEARBOX CASE

Made of metal, which contributes to better heat dissipation

5. ON/OFF CONTROL



Required to run the tool

6. ON/OFF CONTROL LOCK



Fixes the start key in the "ON" position for time-limited operation.

RULES OF OPERATION

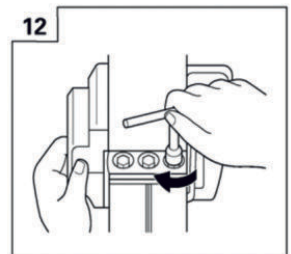
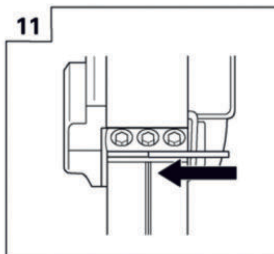
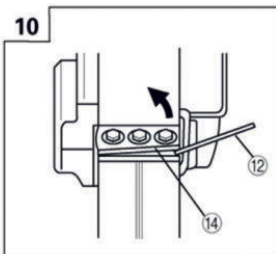
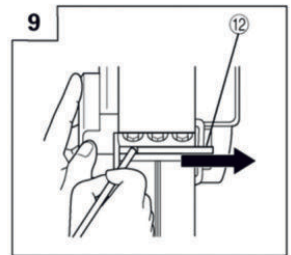
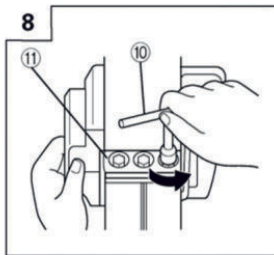
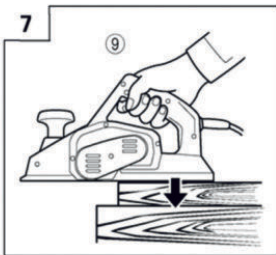
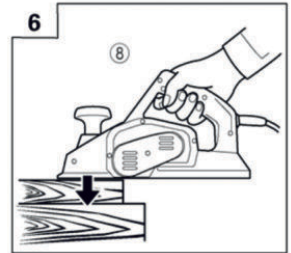
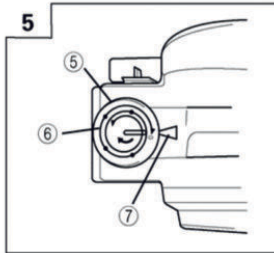
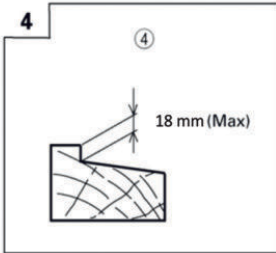
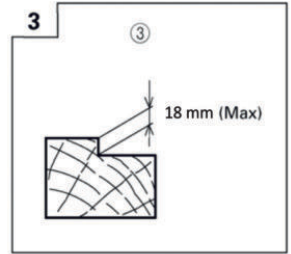
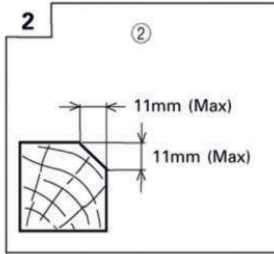
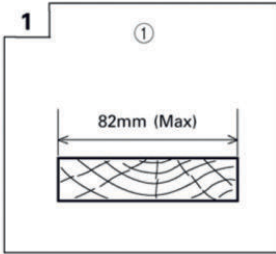

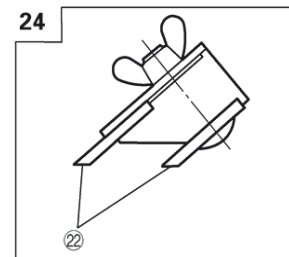
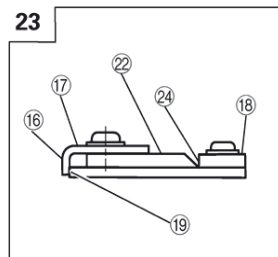
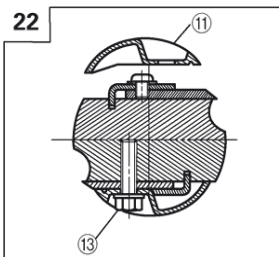
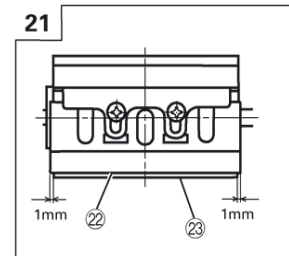
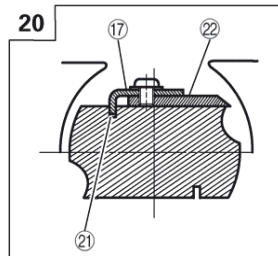
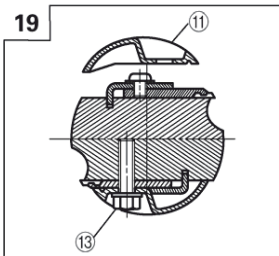
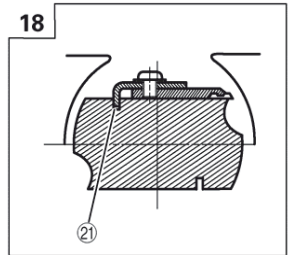
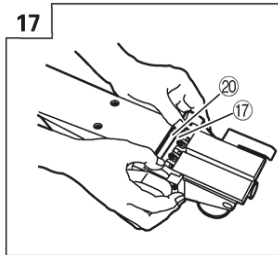
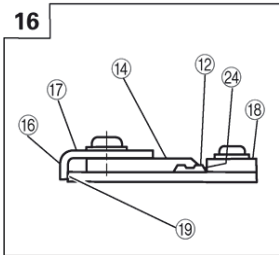
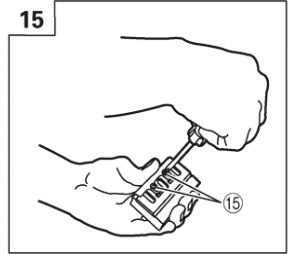
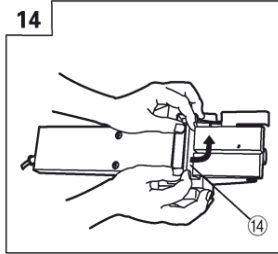
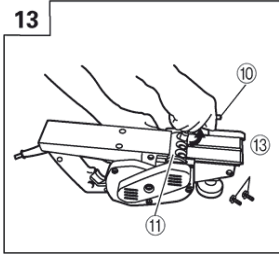

Cutting depth setting

Turn the button in the direction indicated by the arrow in fig. 5 (clockwise) until the triangular mark on the scale reaches the desired depth value.

Scale marks in mm.

Set the cutting depth from 0 to 2 mm.

Start and finish of planing

As shown in fig. 6, the planer front part is mounted on the workpiece and moves in the horizontal direction. Turn on the motor and move the plane to the workpiece edge. Before starting planing, push down on the planer front part, as shown in fig. 7, and at the end of the operation, push down on the planer back part. During operation, the planer must be held parallel to the surface that must be treated.

Disassembling the cutting blade (for double-sided blade)

Loosen the cutting blade holder with a wrench key from the standard accessories, as shown in fig. 8. Remove the planer cutting blade by pulling using a wrench key from the standard accessories.

Installation the cutting blade (for double-sided blade)

As shown in fig. 10, lift up the mounting plate and insert a new carbide blade between the cutting unit and the mounting plate.

Install the installation plate and the new carbide blade as shown in fig. 11, so that the tip of the cutting blade overhangs for 1 mm beyond the surface of the cutting unit.

Screw in the bolt on the cutting blade holder, as shown in fig. 12, after the cutting blade is replaced.

Turn the cutting bit and secure the other side in the same way.

Cutting blade height setting (for double-sided blade)

Use the wrench key as shown in fig. 13 to loosen the three bolts that hold the cutting blade in the holder, and then remove the holder.

After removing the cutting blade with the carbide plate, pull the mounting plate as shown in fig. 14, in the direction of the arrow to pull it out.

Loosen the two bolts that hold the cutting blade with a carbide insert on the mounting plates. Press the curved surface of the mounting plate against the wall surface, as shown in fig. 15 and 16, while the edge of the cutting blade with a carbide plate should be directed to the wall surface and the installation template. Then tighten both bolts.

Pull the curved portion of the mounting plate, which is attached to the mounting plate, to the flat part of the cutting unit, as shown in fig. 17 and 18.

Install the cutting blade holder as shown in fig. 19, and fasten it with three bolts. Ensure that the bolts are securely tightened. When installing the other side of the cutting blade, follow the same instructions.

Disassembling the cutting blade (for a sharp blade)

Loosen the three bolts holding the holder, cutting the blades with the wrench key from the standard accessories, as shown in fig. 13.

Install the planer cutting blade holder on the finished unit, as shown in fig. 14, and fasten the three bolts. Bolts must be securely tightened.

Cutting blade installation

Install the curved part of the mounting plate into the groove on the flat part of the cutting unit (fig. 17, 20). Set the cutting blade so that the tip of the cutting blade overhangs for 1 mm beyond the surface of the cutting unit (fig. 21)

Install the blade holder on the tool and secure it with three bolts, as shown in fig. 22. Ensure that the bolts are securely tightened.

Turn the cutting bit and secure the other side in the same way.

Cutting blade height setting (for sharp blade)

Loosen the two bolts that hold the cutting blade in the mounting plate.

Press the curved surface of the mounting plate against the wall surface, while the edge of the cutting blade with a carbide plate should be directed to the wall surface of the mounting template. Then tighten both bolts (fig. 15, 23)

Sharpening of the sharp blade

As shown in fig. 24, two planer cutting blades can be installed in the blade sharpening device to ensure that both cutters are sharpened at the same angle. When sharpening, install the planer cutting blade as shown in fig. 25 so that they come into contact with the grindstone. The sharpening time depends on the type of wood being processed and the cutting depth. In general, blade sharpening should be done after planing 500 m of wood.

If a grindstone is available, immerse it in water for a sufficient time before use. The surface of the stone must remain flat.

MAINTENANCE

Cutting blade check

Continued use of a blunt and damaged blade will result in poor performance and may cause the motor to overheat. Change the cutting blade as needed.

Checking mounting bolts

Check the mounting bolts regularly; they must always be firmly tightened. If the bolt is loose, tighten it immediately. If this is not done, it may cause increased danger during operation.

Checking carbon brushes

The motor uses carbon brushes that wear out over time. Since the use of worn brushes can damage the motor, you should immediately replace them with new ones with the corresponding number, which is indicated in the figure, if they have partially or completely worn out. Keep the carbon brushes clean and make sure they move freely in the holder.

Replacing carbon brushes

After removing the cover with a flat tip screwdriver, simply remove the carbon brushes with springs.

TERMS OF WARRANTY SERVICE

1. This Warranty Certificate is the only document that confirms your right to free warranty service. Without presenting this certificate, no claims are accepted. In case of loss or damage, the warranty certificate is not restored.

2. The warranty period for the electric machine is 12 months from the date of sale, during the warranty period the service department eliminates manufacturing defects and replaces parts that have failed due to the fault of the manufacturer free of charge. In the warranty repair, an equivalent operable product is not provided. Replaceable parts become property of service providers.

P.I.T. is not liable for any damage that may be caused by operation of the electric machine.

3. Only clean tool accompanied with the following duly executed documents: this Warranty Certificate, Warranty Card, with all fields filled out, bearing the stamp of the trade organization and the signature of the buyer, shall be accepted for warranty repair.

4. Warranty repair is not performed in the following cases:

- in the absence of a Warranty Certificate and a Warranty Card or their incorrect execution;
- with failure of both a rotor and a stator of the electric engine, charring or melting of primary winding of the welding machine transformer, charging or starting-charging device, with internal parts melting, burn down of electronic circuit boards;
- if a Warranty Certificate or a Warranty Card does not correspond to this electric machine or to the form established by the supplier;
- upon expiration of the warranty period;
- at attempts of opening or repair of the electric machine outside the warranty workshop; making constructive changes and lubrication of the tool during the warranty period, as evidenced, for example, by the creases on the spline parts of the fasteners of non-rotational parts.
- when using electric tools for production or other purposes connected with making a profit, as well as in case of malfunctions related to instability of the power network parameters exceeding the norms established by GOST;
- in the events of improper operation (use the electric machine for other than intended purposes, attachments to the electric machine of attachments, accessories, etc. not provided by the manufacturer);
- with mechanical damage to the case, power cord and in case of damages caused by aggressive agents and high and low temperatures, ingress of foreign objects in the ventilation grids of the electric machine, as well as in case of damage resulting from improper storage (corrosion of metal parts);
- natural wear and tear on the parts of the electric machine, as a result of long-term operation (determined on the basis of the signs of full or partial depletion of the specified mean life, great contamination, presence of rust outside and inside the electric machine, waste lubricant in the gearbox);
- use of the tool the purposes for other than specified in the operating instructions.
- mechanical damages to the tool;
- in the event of damages due to non-observance of the operating conditions specified in the instruction (see chapter "Safety Precautions" of the Manual).
- damage to the product due to non-observance of the rules of storage and transportation.

Preventive maintenance of electric machines (cleaning, washing, lubrication, replacement of anthers, piston and sealing rings) during the warranty period is a paid service.

The service life of the product is determined by the manufacturer and is 2 years from the date of manufacture.

The owner is notified of any possible violations of the above terms of warranty service upon completion of diagnostics in the service center.

The owner of the tool entrusts the diagnostic procedure to be conducted in the service center in his absence.

Do not operate the electric machine when there are signs of excessive heat, sparking, or noise in the gearbox. To determine the cause of the malfunction, the buyer should contact the warranty service center.

Malfunctions caused by late replacement of carbon brushes of the engine are eliminated at the expense of the buyer.

5. The warranty does not cover:

- replacement of parts (accessories and furniture), for example: accumulators, disks, knives, drills, bores, cartridges, chains, sprockets, collet clamps, buses, tensioning elements and fasteners, trim tabs, pads of grinders and tape machines, etc.
- quick-wear parts, for example: carbon brushes, drive belts, glands, protective covers, guide rollers, guides/rails, rubber seals, bearings, timing belts and wheels, shafts, brake band, ratchet wheels and starter cables, piston rings, etc. Replacing them during the warranty period is a paid service.
- power cords, in case of insulation damage, power cords are subject to mandatory replacement without the consent of the owner (paid service),
- casing of machine.

P.I.T. WARRANTY CERTIFICATE

Product Name _____
Product Number □□□□□□□□□□
Serial Number □□□□□□□□□□
Sale Date _____
Trade Organization Name _____

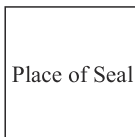
**Dear customer!**

Thank you for purchasing the P.I.T. tool, and we hope that you will be satisfied with your choice. In the process of manufacturing the P.I.T. tools pass multilevel quality control, if nevertheless your product will need maintenance, please contact the authorized P.I.T. service centers.

Attention!

When buying, ask a seller to check the completeness and operability of the tool, to fill out the Warranty Certificate, the Warranty Card (the boxes shall be filled out by a seller) and to affix the seal of the trade organization in the Guarantee Certificate and the Warranty Card.

Warranty

By this Warranty Certificate, P.I.T. company guarantees the absence of defects of the production nature.

In the event any of the above defects are detected during the warranty period, the specialized P.I.T. service centers shall repair the product and replace the defective spare parts free charge.

The warranty period for P.I.T. electric machines is 12 months from the date of sale.

“The warranty maintenance terms acknowledged and accepted. The operability and completeness of the product are checked in my presence. No claims on quality and appearance.”

Buyer's Signature _____ **Surname (legibly)** _____

Phone _____

ОБЩИЕ МЕРЫ БЕЗОПАСНОСТИ

1. Всегда поддерживайте рабочее место в чистом состоянии. Загрязненные рабочие поверхности и верстаки повышают опасность несчастного случая.
2. Строго соблюдайте рекомендации инструкции по эксплуатации. Не используйте инструмент во время дождя. Также не используйте инструмент во влажных помещениях. Рабочее место должно быть хорошо освещено. Не используйте инструмент вблизи легковоспламеняющихся жидкостей или газа. Во время эксплуатации, а также при включении и выключении инструмент вырабатывает искры. Поэтому никогда не используйте инструмент в тех местах, где находятся лак, краски, бензин, растворитель, газ, клей и другие воспламеняющиеся и взрывоопасные материалы.
3. Чтобы Вас во время работы не ударило током, следите за тем, чтобы корпус дрели не был в контакте с заземленными предметами, например при прокладке труб, при установке отопительных батарей, плит, холодильников и т.д.
4. Храните инструмент таким образом, чтобы дети не могли им воспользоваться. Избегайте контакта других лиц с инструментом или удлинителем.
5. Храните инструмент в сухом и запираемом месте, чтобы он не попал в руки детям или другим лицам.
6. Используйте инструмент без нажима и применения силы.
7. Пользуйтесь только теми инструментами, которые непосредственно соответствуют требованиям работы данного типа. Для работ, требующих инструмент высокой мощности, нельзя использовать инструмент с более низкой мощностью. Рекомендуется использовать инструменты, соответствующие цели применения например, не следует применять циркулярную пилу для того, чтобы отпиливать сучки или спилить дерево.
8. Во время работы следует надевать удобную и подходящую для работы одежду. Не следует также во время работы надевать украшения. Свободно болтающиеся части одежды или украшения могут быть затянуты движущимися частями инструмента. Во время работы на улице следует надевать резиновые перчатки и удобную обувь на рифленой подошве, чтобы подошва не скользила.
9. Если во время работы образуется большое количество пыли, то следует надевать защитные очки и противопылевую маску.
10. Осторожно обращайтесь с кабелем. При выключении из розетки не тяните за кабель. Не оставляйте кабель на жаре, на масляной поверхности или на поверхности с острыми краями.
11. Надежно закрепляйте обрабатываемую деталь. Для закрепления детали используйте по возможности тиски и зажимы. Это более надежно, чем удерживать деталь в руках.
12. Не наклоняйте инструмент слишком сильно. Всегда сохраняйте устойчивое положение и хороший баланс.
13. Внимательно следите за состоянием инструментов. Для лучшего и более надежного использования они должны быть всегда острыми и чистыми. Следуйте указаниям по смазке и замене комплектующих деталей. Регулярно проверяйте состояние кабеля инструмента и при повреждении отдавайте в ремонт в центры техобслуживания. Время от времени проверяйте удлинитель и заменяйте его при повреждении. Рукоятки храните в сухом, чистом месте, не допускайте попадания на рукоятки масла и жира.
14. Отсоединяйте инструменты от сети, если они не используются, и не включайте при техобслуживании или замене комплектующих деталей, таких, как например, пильный диск, сверло, нож и т.д.
15. Всегда проверяйте перед включением инструмента, удалены ли установочный и гаечный ключи.
16. Избегайте непроизвольного включения инструмента. Не держите подсоединенный инструмент за переключатель. Перед присоединением убедитесь, что инструмент выключен.
17. При работе на свежем воздухе используйте соответствующий удлинитель. Используйте только такой удлинитель, который подходит по сечению провода.
18. Процесс работы всегда держите под контролем. Не работайте с инструментом в отвлеченном состоянии.
19. Внимательно проверяйте поврежденные детали. Перед дальнейшим использованием инструмента тщательно проверяйте, правильно ли функционирует прибор и все ли предписанные функции он выполняет. Также проверяйте установку и закрепление движущихся частей, следите за поломкой частей и другими состояниями, которые могут отрицательно сказаться на работе инструмента. Испорченные детали и предохранительные устройства должны обмениваться только в центрах техобслуживания. Дефектные выключатели также обмениваются в этих центрах. Не используйте инструмент, если он не может быть включен или выключен с помощью выключателя.
20. Используйте электроинструменты только по назначению, указанному в инструкции по эксплуатации.
21. Использование комплектующих деталей, не указанных в инструкции по эксплуатации или в каталоге, может привести к поломке инструмента.
22. Инструмент ремонтируйте только в специальных центрах техобслуживания. Изготовитель не несет ответственности за повреждения или порчу, причиненную инструменту в результате его ремонта лицами, не имеющими на это специальных полномочий или в результате неосторожного обращения с инструментом.
23. Для того чтобы обеспечить производственную целостность инструмента, никогда не удаляйте вмонтированные крышки или болты.
24. Не дотрагивайтесь до движущихся частей и комплектующих деталей, если инструмент не выключен.
25. Инструмент с незначительной потребляемой мощностью используйте так, как указано в типовой табличке инструмента, в противном случае из-за перегрузки качество обрабатываемой поверхности, а соответственно и КПД, может значительно снизиться.
26. Не протирайте растворителем пластиковые детали. Растворители, такие как бензин, растворитель, четыреххлористый углерод, спирт, аммиак и масло могут испортить пластиковый материал или стать причиной трещин. При чистке пластиковых деталей используйте мыльную воду и тряпочку.
27. Используйте только оригинальные сменные детали.
28. Подробная схема элементов, расположенная в руководстве по эксплуатации, представлена только для сервисных центров.

НАЗНАЧЕНИЕ

Предназначен для строгания пиломатериалов из древесины различных пород.

РАСШИФРОВКА ТОРГОВОЙ МАРКИ

P.I.T.[®] Progressive Innovational Technology

(Прогрессивные Инновационные Технологии)

В настоящее время под маркой P.I.T. выпускается механическое и электрическое оборудование 10 видов. По объему продаж электрические рубанки занимают одно из лидирующих мест. Каждая буква и цифра в обозначении модели имеет значение.

Например, **PEP006L-D1**

- PEP** – электрический рубанок
- L** – цветная упаковка коробки
- D1** – серия модификации



МОДЕЛЬ PEP006L-D1

ПРИНЦИП РАБОТЫ

Вращательное движение от электромотора к барабану передается с помощью зубчатого приводного ремня, а поскольку время от времени он изнашивается и требует замены, то его располагают под боковым съемным кожухом. Другой съемный кожух над мотором открывает доступ к угольным электрическим щеткам.

Плавное увеличение скорости вращения при включении и электронное поддержание постоянных оборотов практически полностью исключают перегрузку электромотора

РАСШИФРОВКА ДАТЫ ИЗГОТОВЛЕНИЯ ИЗДЕЛИЯ

Дата изготовления изделия зашифрована в серийном номере, нанесенном на корпусе инструмента. Первые 2 цифры обозначают год выпуска, следующие 2 цифры – месяц и следующие 2 цифры – день

No. 1707300395

 год месяц день

ТЕХНИЧЕСКИЕ ХАРАКТЕРИСТИКИ

Номинальное напряжение	220 В
Глубина строгания	2 мм
Ширина строгания	82 мм
Скорость вращения на холостом ходу	17000 об/мин
Номинальная мощность	600 Вт
Вес	3,0кг

Примечание:

Так как изделия постоянно совершенствуются, P.I.T. оставляет за собой право на внесение изменений в указанные здесь технические характеристики и комплектацию изделия без предварительного уведомления.

КОМПЛЕКТ ПОСТАВКИ

- Упор вертикальный
- Гаечный ключ
- Упор горизонтальный
- Руководство по эксплуатации
- Мешок для сбора пыли

ФУНКЦИОНАЛЬНЫЕ ВОЗМОЖНОСТИ И ОСОБЕННОСТИ ЭЛЕКТРИЧЕСКОГО РУБАНКА

Функциональные возможности:

- Стругание
- Снятие фаски
- Фальцевание

Примечание: есть отсутствует

Модель	Двойная изоляция	Устройство регулировки скорости	Сбор стружки в мешок	Кнопка самоблокировки	Защита от случайного пуска
PER006L-D1	<input checked="" type="checkbox"/>	<input type="checkbox"/>	<input checked="" type="checkbox"/>	<input type="checkbox"/>	<input checked="" type="checkbox"/>

УСТРОЙСТВО ЭЛЕКТРИЧЕСКОГО РУБАНКА



модель PER006L-D1

1 Рукоятка регулировки глубины снятия стружки



Рукоятка регулировки глубины строгания используется для установки глубины снятия стружки

6 Кнопка защиты



Кнопка защиты от случайного пуска предотвращает случайное нажатие выключателя

2 Зажимной винт



фиксирует в неподвижном положении боковой упор.

3 Стружкоотбрасыватель

предназначен для выброса срезанной стружки наружу в подключенный к патрубку специальный мешок или в пылесос

4 Корпус редуктора

выполнен из металла, что способствует лучшей теплоотдаче.

5 Выключатель

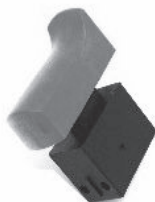

необходим для запуска инструмента

ПРАВИЛА ЭКСПЛУАТАЦИИ

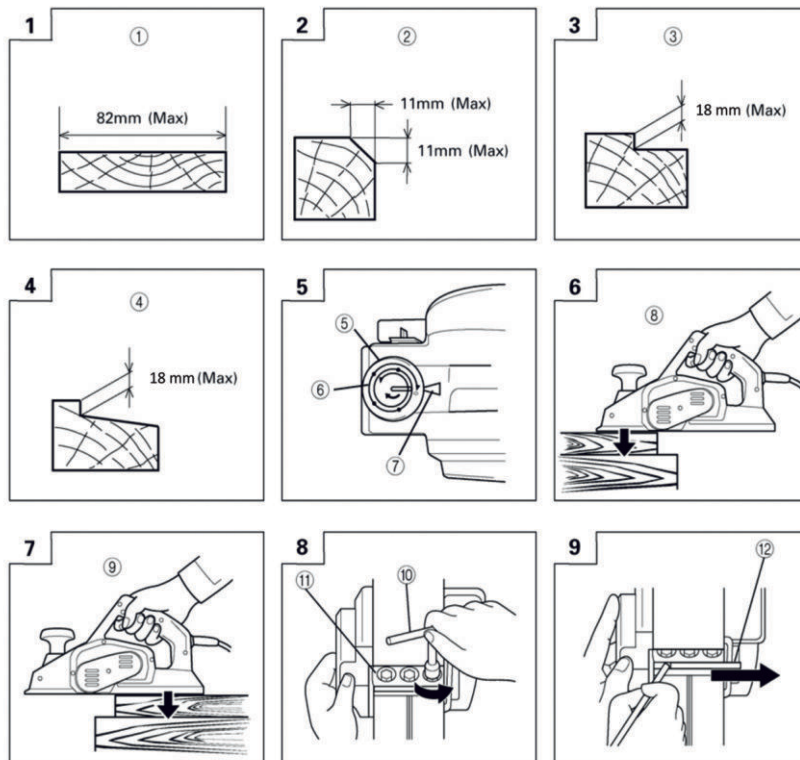

Внимание! Перед началом работ убедитесь в том, что режущие лезвия надежно акреплены.

Установка глубины реза

Поверните рукоятку (рис.5), до тех пор, пока треугольный значок на шкале не достигнет желаемого значения глубины. Деления на шкале указаны в миллиметрах. Глубину строгания устанавливается в диапазоне от 0 до 2 мм.

Начало и окончание строгальных работ

Во время строгания держите рубанок двумя руками – за рукоятку и рукоятку регулировки (1). Включите рубанок и после достижения двигателем максимальных оборотов подведите рубанок к краю обрабатываемой детали, как показано на рис. 6. Передняя часть рубанка устанавливается на обрабатываемую деталь и продвигается в горизонтальном направлении. В начале строгания надавите на переднюю часть рубанка, а в конце работы надавите на заднюю часть рубанка (рис. 7). В процессе работы рубанок должен удерживаться параллельно обрабатываемой поверхности.

Замена режущего лезвия

Ослабьте прижимную пластину с помощью торцового ключа из стандартных принадлежностей (рис. 8) и удалите режущее лезвие рубанка.

Для установки лезвия отожмите прижимную пластину и установите режущее лезвие в паз в барабане рубанка. Затяните зажимные болты. Проведите аналогичные действия с лезвием на противоположной стороне барабана. Барабан проверните рукой и убедитесь, чтобы лезвие не задевает ни за какие детали рубанка. Убедитесь в том, что лезвия надежно закреплены.

Установка высоты режущего лезвия

Для проверки правильности установки высоты лезвия поверните рукоятку регулировки (1) в положение 0 и приложите к подошве рубанка ровную жесткую (металлическую, из твердого пластика или дерева) деталь (уголок, брусок) так, чтобы она перекрывала паз в подошве, и плотно прижмите ее. Лезвие должно легко касаться поверхности приложенной детали при проворачивании барабана в обе стороны. Если лезвие упирается в деталь или не достает ее, то ослабьте болты прижимной пластины и выдвиньте/утопите лезвие до необходимой высоты. После установки корректной высоты затяните зажимные болты. Поверните барабан и повторите процедуру для второго режущего лезвия.

Замена приводного ремня

Чтобы заменить ремень, ослабьте винт крышки приводного ремня. Оттягивая ремень от корпуса возле одного из шкивов, проверните шкивы до полного схода ремня с них. Перед установкой нового приводного ремня тщательно уберите все загрязнения со шкива и ведущего механизма.

Установите новый приводной ремень в обратной последовательности. Убедитесь в том, что приводной ремень проходит точно вдоль продольных канавок ведущего механизма и шкива. Верните крышку ремня на место и затяните винты.

ТЕХНИЧЕСКОЕ ОБСЛУЖИВАНИЕ

Проверка режущего лезвия

Регулярно проверяйте заточку и целостность лезвий. Использование тупого и поврежденного лезвия приведет к снижению производительности и может стать причиной перегрева мотора. Меняйте режущее лезвие по мере необходимости.

Примечание! Во избежание повышенной вибрации барабана из-за дисбаланса, лезвия следует менять попарно.

Проверка крепежных болтов

Регулярно проверяйте крепежные болты, они всегда должны быть прочно затянуты. Если болт ослаблен, сразу же затяните его. Если этого не сделать, это может явиться причиной повышенной опасности во время работы.

Проверка угольных щеток

В моторе используются угольные щетки, которые с течением времени изнашиваются. Так как использование изношенных щеток может привести к повреждению мотора, нужно сразу заменить их на новые соответствующей модели, если они частично или полностью износились. Содержите угольные щетки в чистоте и удостоверьтесь, что они свободно двигаются в держателе.

Замена угольных щеток

После удаления крышки при помощи отвертки с прямым шлицем выньте угольные щетки с пружинами. Затем вставьте новые щетки и установите крышку на место.

УСЛОВИЯ ГАРАНТИЙНОГО ОБСЛУЖИВАНИЯ

1. Настоящее гарантийное свидетельство является единственным документом, подтверждающим Ваше право на бесплатное гарантийное обслуживание. Без предъявления данного свидетельства претензии не принимаются. В случае утери или порчи гарантийное свидетельство не восстанавливается.
 2. Гарантийный срок на электроинструмент составляет 12 месяцев со дня продажи, в течение гарантийного срока сервисная служба бесплатно устраняет производственные дефекты и производит замену деталей, вышедших из строя по вине изготовителя. На период гарантийного ремонта эквивалентный исправный инструмент не предоставляется. Заменяемые детали переходят в собственность служб сервиса. Компания P.I.T. не несет ответственности за вред, который может быть причинен при работе с электроинструментом.
 3. В гарантийный ремонт инструмент принимается в чистом виде, при обязательном наличии надлежащим образом оформленных документов: настоящего гарантийного свидетельства, гарантийного талона, с полностью заполненными полями, штампом торговой организации и подписью покупателя.
 4. Гарантийный ремонт не производится в следующих случаях:
 - при попытках самостоятельного вскрытия или ремонта электроинструмента вне гарантийной мастерской; внесения конструктивных изменений и смазки инструмента в гарантийный период, о чем свидетельствуют, например, заломы на шлицевых частях крепежа корпусных деталей.
 - при использовании электроинструмента в производственных или иных целях, связанных с получением прибыли, а также – при возникновении неисправностей связанных с нестабильностью параметров электросети, превышающих нормы, установленные ГОСТ;
 - при неправильной эксплуатации (использование электроинструмента не по назначению, установки на электроинструмент не предназначенных заводом–изготовителем насадок, дополнительных приспособлений и т.п.;
 - при механических повреждениях корпуса, сетевого шнура и при повреждениях, вызванных воздействиями агрессивных средств и высоких и низких температур, попадании инородных предметов в вентиляционные решетки электроинструмента, а также при повреждениях, наступивших в результате неправильного хранения(коррозия металлических частей);
 - при естественном износе деталей электроинструмента, в результате длительной эксплуатации(определяется по признакам полной или частичной выработки ресурса, сильного загрязнения, ржавчины снаружи и внутри электроинструмента, отработанной смазки в редукторе);
 - использование инструмента не по назначению, указанному в инструкции по эксплуатации.
 - при механических повреждениях инструмента;
 - при возникновении повреждений в связи с несоблюдением предусмотренных инструкцией условий эксплуатации(см. главу Указание по технике безопасности в инструкции).
 - повреждение изделия вследствие несоблюдения правил хранения и транспортировки.
- Профилактическое обслуживание электроинструмента (чистка, промывка, смазка, замена пыльников, поршневых и уплотнительных колец) в гарантийный период является платной услугой.
- Срок службы изделия установлен производителем и составляет 2 года со дня изготовления.
- О возможных нарушениях, изложенных выше условий гарантийного обслуживания, владельцу сообщается после проведения диагностики в сервисном центре.
- Владелец инструмента доверяет проведение диагностики в сервисном центре в свое отсутствие.
- Запрещается эксплуатация электроинструмента при проявлении признаков повышенного нагрева, искрения, а также шума в редукторной части. Для выяснения причин неисправности покупателю следует обратиться в гарантийную мастерскую.
- Неисправности, вызванные несвоевременной заменой угольных щеток двигателя, устраняются за счет покупателя.
5. Гарантия не распространяется на:
 - сменные принадлежности (аксессуары и оснастка), например: аккумуляторы, диски, ножи, сверла, буры, патроны, цепи, звездочки, канговые зажимы, шины, элементы натяжения и крепления, головки триммеров, подошвы шлифовальных и ленточных машин, фильтры и т.п.
 - быстроизнашивающиеся детали, например: угольные щетки, приводные ремни, сальники, защитные кожухи, направляющие ролики, направляющие, резиновые уплотнения, подшипники, зубчатые ремни и колеса, стволы, ленты тормоза, храповики и тросы стартеров, поршневые кольца и т.п. Замена их в течении гарантийного срока является платной услугой.
 - шнуры питания, в случае повреждения изоляции, шнуры питания подлежат обязательной замене без согласия владельца (услуга платная).
 - корпуса инструмента.

ГАРАНТИЙНОЕ СВИДЕТЕЛЬСТВО НА ИНСТРУМЕНТ P.I.T.

Наименование изделия _____
Артикул изделия
Серийный номер
Дата продажи «__» _____
Наименование торговой организации _____

М.П.

Уважаемый покупатель!

Благодарим Вас за покупку инструмента P.I.T. и надеемся, что Вы останетесь довольны своим выбором. В процессе производства инструменты P.I.T. проходят многоуровневый контроль качества, если тем не менее Ваше изделие будет нуждаться в обслуживании, просим Вас обращаться в авторизованные сервисные центры P.I.T.

Внимание!

При покупке требуйте у продавца проверки комплектности и работоспособности инструмента, заполнение гарантийного свидетельства, гарантийного талона (графы заполняются продавцом) и простановки печати торговой организации в гарантийном свидетельстве и гарантийном талоне.

Гарантия

На основании данного гарантийного свидетельства компания P.I.T. гарантирует отсутствие дефектов производственного характера.

Если в течении гарантийного срока в Вашем изделии тем не менее обнаружатся указанные дефекты, специализированные сервисные центры P.I.T. бесплатно отремонтируют изделие и заменят дефектные запасные части.

Гарантийный срок на электроинструменты P.I.T. составляет 12 месяцев со дня продажи.

«С условиями гарантийного обслуживания ознакомлен(а). Работоспособность и комплектность изделия проверены в моем присутствии. Претензий к качеству и внешнему виду не имею».

Подпись покупателя _____ Фамилия(разборчиво) _____

Телефон _____

P. I. T. WARRANTY CARD



Name _____
 Serial number _____
 Date of sale "" _____
 (Filled by seller)

Seal is here

WARRANTY REPAIR CARD

date of acceptance for repair ____ 20 ____ .
 Application for repair _____
 Customer _____
 Telephone (address) _____
 The reason for petition _____
 Tool checked in my presence _____
 (The order is filled in the service center) (signature)

Seal is here



Name _____
 Serial number _____
 Date of sale "" _____
 (Filled by seller)

Seal is here

WARRANTY REPAIR CARD

date of acceptance for repair ____ 20 ____ .
 Application for repair _____
 Customer _____
 Telephone (address) _____
 The reason for petition _____
 Tool checked in my presence _____
 (The order is filled in the service center) (signature)

Seal is here



Name _____
 Serial number _____
 Date of sale "" _____
 (Filled by seller)

Seal is here

WARRANTY REPAIR CARD

date of acceptance for repair ____ 20 ____ .
 Application for repair _____
 Customer _____
 Telephone (address) _____
 The reason for petition _____
 Tool checked in my presence _____
 (The order is filled in the service center) (signature)

Seal is here

Name _____
 Serial number _____
 The date of sale 20 ____
 The date of receipt of the repair 20 ____

Name _____
 Serial number _____
 The date of sale 20 ____
 The date of receipt of the repair 20 ____

Name _____
 Serial number _____
 The date of sale 20 ____
 The date of receipt of the repair 20 ____

ГАРАНТИЙНЫЙ ТАЛОН P.I.T.

Наименование _____
 Серийный номер _____
 Дата продажи «__» ____ 20__ г.
 Дата получения из ремонта «__» ____ 20__ г.



Наименование _____
 Серийный номер _____
 Дата продажи «__» ____ 20__ г.
 (Заполняется продавцом) М.П.

КАРТА ГАРАНТИЙНОГО РЕМОНТА __
 Дата приема в ремонт __ ____ 20__ г.
 Заявка на ремонт _____
 Заказчик _____
 Телефон(адрес) _____
 Причина обращения _____ М.П.
 Дата получения из ремонта __ ____ 20__ г.
 Инструмент проверен в моем присутствии _____
 (Заказ заполняется в сервисном центре) (подпись)

Наименование _____
 Серийный номер _____
 Дата продажи «__» ____ 20__ г.
 Дата получения из ремонта «__» ____ 20__ г.



Наименование _____
 Серийный номер _____
 Дата продажи «__» ____ 20__ г.
 (Заполняется продавцом) М.П.

КАРТА ГАРАНТИЙНОГО РЕМОНТА __
 Дата приема в ремонт __ ____ 20__ г.
 Заявка на ремонт _____
 Заказчик _____
 Телефон(адрес) _____
 Причина обращения _____ М.П.
 Дата получения из ремонта __ ____ 20__ г.
 Инструмент проверен в моем присутствии _____
 (Заказ заполняется в сервисном центре) (подпись)

Наименование _____
 Серийный номер _____
 Дата продажи «__» ____ 20__ г.
 Дата получения из ремонта «__» ____ 20__ г.



Наименование _____
 Серийный номер _____
 Дата продажи «__» ____ 20__ г.
 (Заполняется продавцом) М.П.

КАРТА ГАРАНТИЙНОГО РЕМОНТА __
 Дата приема в ремонт __ ____ 20__ г.
 Заявка на ремонт _____
 Заказчик _____
 Телефон(адрес) _____
 Причина обращения _____ М.П.
 Дата получения из ремонта __ ____ 20__ г.
 Инструмент проверен в моем присутствии _____
 (Заказ заполняется в сервисном центре) (подпись)

P.I.T. WARRANTY SHEET / ГАРАНТИЙНЫЙ ТАЛОН P.I.T.

PEP006L-D1

